

Convogliatori tubulari a catena con dischi raschianti

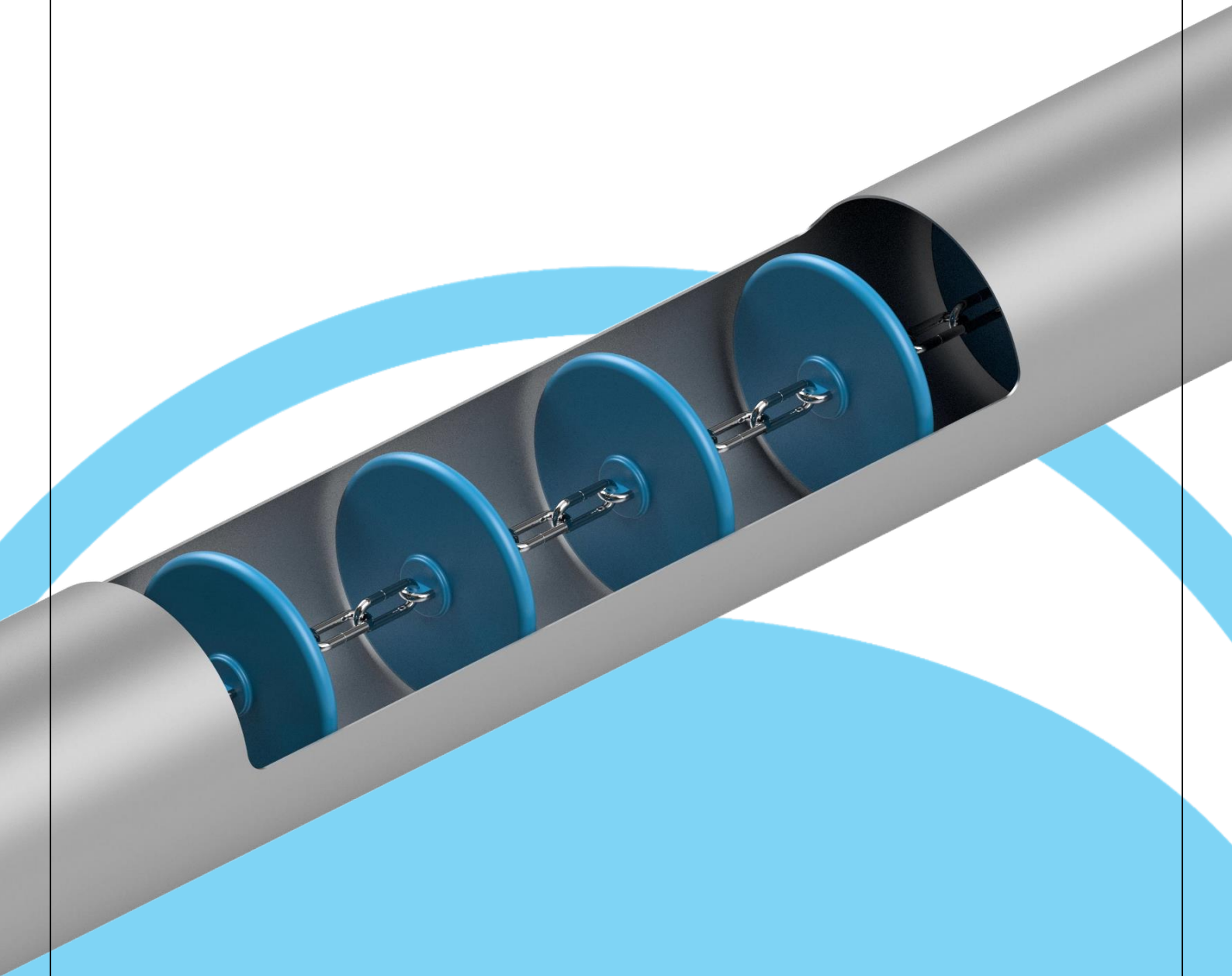

FALCON

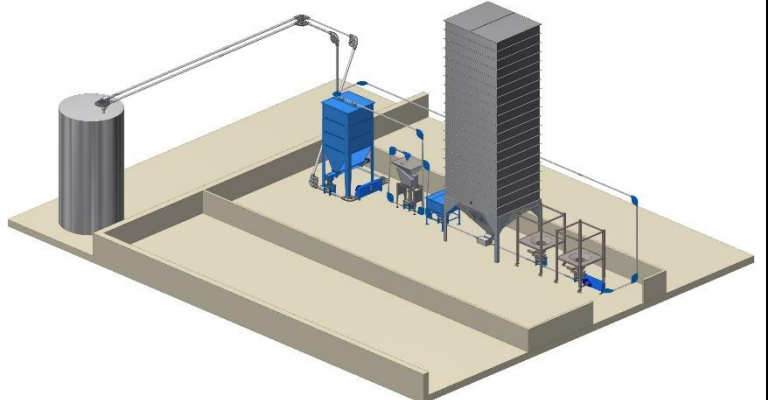

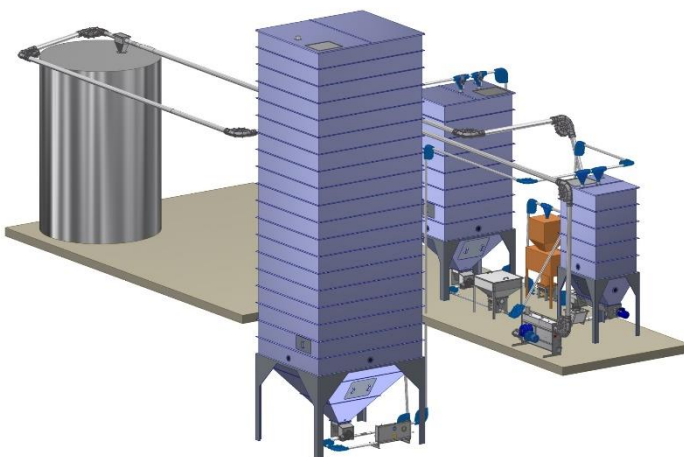
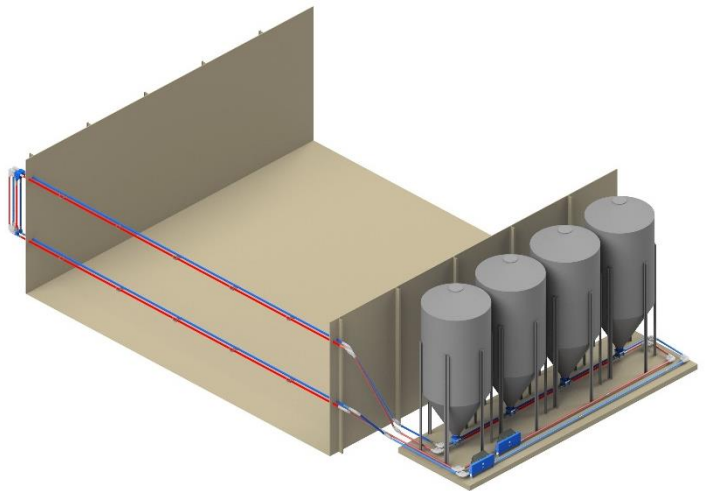
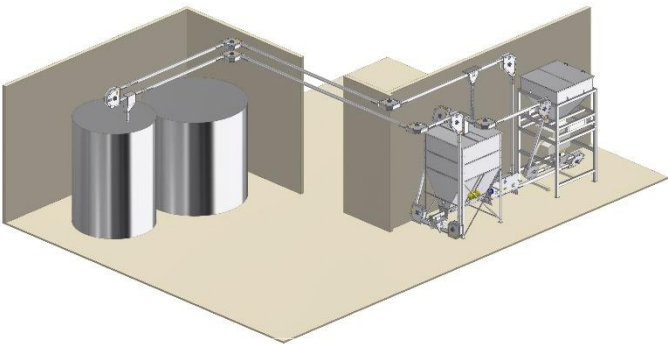
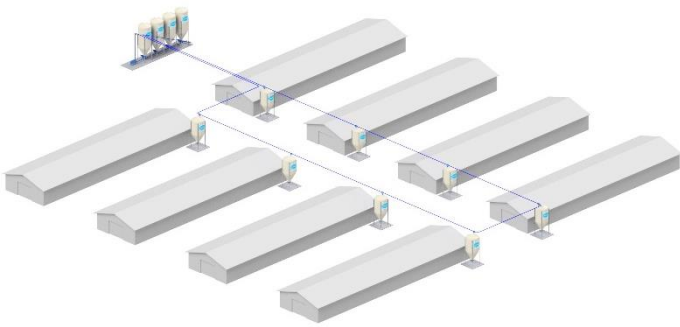
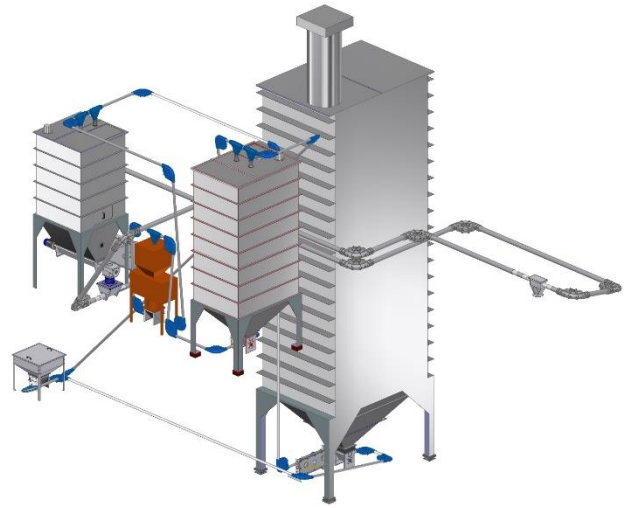
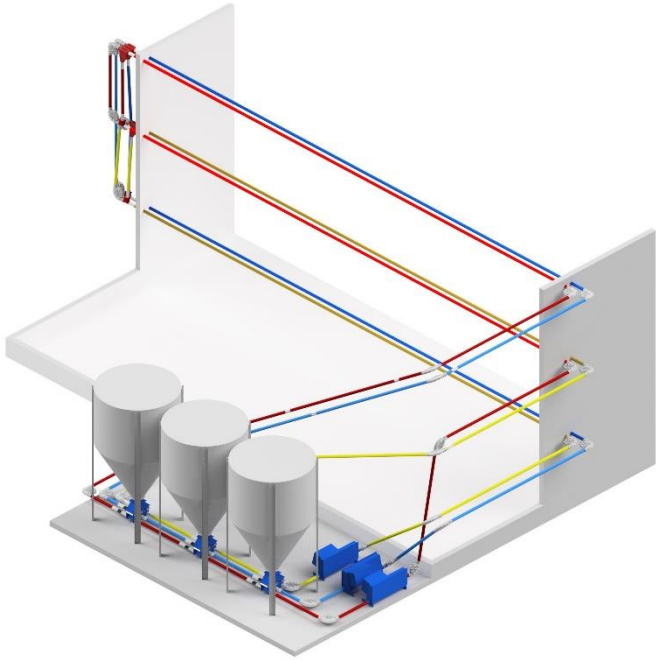
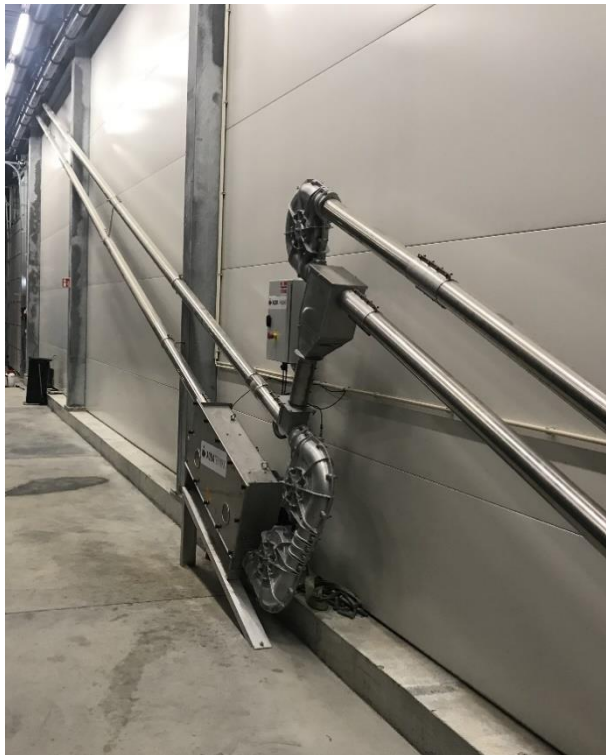

SETTORI INDUSTRIALI



Settore Zootecnico



Settore Agricolo



Settore del Petfood



Settore Alimentare



Birrifici



Distillerie



Settore del Caffè



Settore Chimico



Settore del Legno



Settore Plastico



Settore del Riciclo



Settore del Tabacco

Trasportatori Per Lunghe Percorrenze



MODELLO AN

Gruppo traino con tubo d'entrata orizzontale e tensionatore integrato. Gruppi traino, tramogge e scarichi sono disponibili in versione alimentare o in acciaio inox; gli angoli con carcassa in alluminio o in plastica.

MODELLO RI

I gruppi traino possono essere assemblati sia destri che sinistri e presentano un tubo d'entrata, disponibile in configurazione orizzontale o verticale, con tensionatore integrato. I gruppi traino, insieme agli angoli, alle tramogge e agli scarichi, sono realizzati in acciaio inossidabile AISI 304 e AISI 316. È disponibile anche una versione ATEX ed una adatta al contatto alimentare.

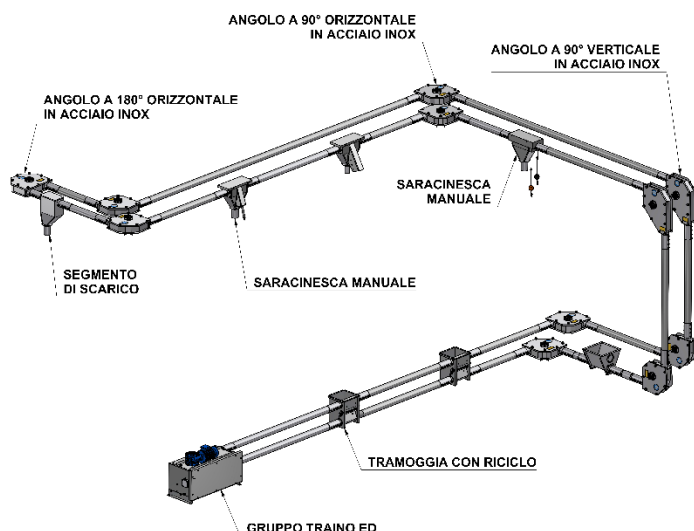
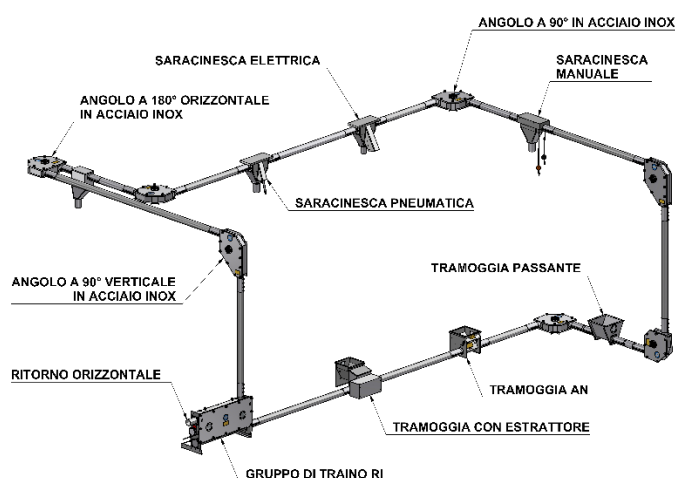

MODELLO ED

Gruppo traino con tubi paralleli e tensionatore integrato. I gruppi traino, gli angoli, le tramogge e gli scarichi sono disponibili in acciaio inossidabile AISI 304 e AISI 316. È disponibile anche una versione ATEX ed una adatta al contatto alimentare.

Modello	Capacità	Lunghezza	Potenza
Ø	M3/h	Metri	Kw
60	3	400	1,5
102	8	300	3
114	12	280	4
154	30	140	5,5

Vantaggi:

- Grazie alla flessibilità della catena, possono essere utilizzati per percorsi lunghi e tortuosi.
- Adatti a circuiti con numerosi cambi di direzione e un solo gruppo di traino.
- Assorbimento energetico estremamente basso.
- Assenza di dispersione di polveri nell'ambiente.
- Costi di manutenzione molto bassi grazie a piccoli interventi periodici.

GRUPPI TRAINO

Gruppi traino mod. AN con trasmissione diretta



Codice	GRUPPI TRAINO mod AN60
602673	Gruppo traino AN601 HP1 blu alimentare
602665	Gruppo traino AN602 HP1,5 blu alimentare
602674	Gruppo traino AN602 HP2 blu alimentare
602126	Gruppo traino AN601 HP1 inox alimentare
602450	Gruppo traino AN601 HP1,5 inox alimentare
602451	Gruppo traino AN601 HP2 inox alimentare
	GRUPPI TRAINO mod AN60 2021 (Molla diretta ed interruttori con riarmo)
602698	Gruppo traino AN601-2021 HP1 blu alimentare
602699	Gruppo traino AN601-2021 HP1,5 blu alimentare
602704	Gruppo traino AN601-2021 HP2 blu alimentare
602701	Gruppo traino AN601-2021 HP1 inox alimentare
602702	Gruppo traino AN601-2021 HP1 inox alimentare
602703	Gruppo traino AN601-2021 HP1 inox alimentare
	GRUPPI TRAINO mod AN102/11
1022676D	Gruppo traino AN102/11 HP2 dx blu alimentare
1022676S	Gruppo traino AN102/11 HP2 sx blu alimentare
1022679D	Gruppo traino AN103/11 HP3 dx blu alimentare
1022679S	Gruppo traino AN103/11 HP3 sx blu alimentare

Gruppi traino mod. RI

RITORNO ORIZZONTALE



RITORNO VERTICALE

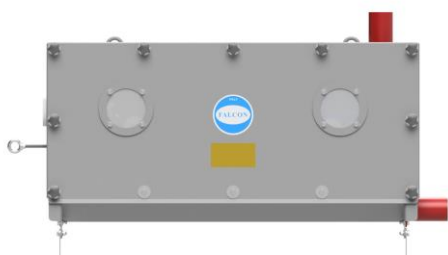

Codice	GRUPPI TRAINO mod RI60 - disco Ø 46
602386D	Gruppo traino RI60 PN-PN HP1,5 inox dx
602386S	Gruppo traino RI60 PN-PN HP1,5 inox sx
602075D	Gruppo traino RI60 PN HP2 inox dx
602075S	Gruppo traino RI60 PN HP2 inox sx
602570D	Gruppo traino RI60 PI HP2 inox dx
602570S	Gruppo traino RI60 PI HP2 inox sx
GRUPPI TRAINO mod RI60 - disco Ø 52	
602495D	Gruppo traino RI60/52 PN-PN HP1,5 inox dx
602495S	Gruppo traino RI60/52 PN-PN HP1,5 inox sx
602496D	Gruppo traino RI60/52 PI HP2 inox dx
602496S	Gruppo traino RI60/52 PI HP2 inox sx
602496D-316	Gruppo traino RI60/52 PI HP2 AISI 316 dx
602496S-316	Gruppo traino RI60/52 PI HP2 AISI 316 sx
GRUPPI TRAINO mod RI102 - disco Ø 74	
1022066D-20	Gruppo traino RI102 HP3 inox dx
1022066S-20	Gruppo traino RI102 HP3 inox sx
1022068D-20	Gruppo traino RI102 HP3 inox dx
1022068S-20	Gruppo traino RI102 HP3 inox sx
1022230D-20	Gruppo traino RI102 HP4 inox dx
1022230S-20	Gruppo traino RI102 HP4 inox sx
1022123	Gruppo traino RI102-2L HP3 inox
1022124	Gruppo traino RI102-2L HP4 inox
GRUPPI TRAINO mod RI102 - disco Ø 90	
1142530D	Gruppo traino RI114/102 HP3 B5 dx
1142530S	Gruppo traino RI114/102 HP3 B5 sx
1142531D	Gruppo traino RI114/102 HP4 B5 dx
1142531S	Gruppo traino RI114/102 HP4 B5 sx
1142532D	Gruppo traino RI114/102 HP3 B5 inox dx
1142532S	Gruppo traino RI114/102 HP3 B5 inox sx
1142533D	Gruppo traino RI114/102 HP4 B5 inox dx
1142533S	Gruppo traino RI114/102 HP4 B5 inox sx
GRUPPI TRAINO mod RI114	
1142210D	Gruppo traino RI114/14 HP3 inox dx
1142210S	Gruppo traino RI114/14 HP3 inox sx
1142211D	Gruppo traino RI114/14 HP4 inox dx
1142211S	Gruppo traino RI114/14 HP4 inox sx
1142382D	Gruppo traino RI114/14 HP3 verniciato dx
1142382S	Gruppo traino RI114/14 HP3 verniciato sx
1142383D	Gruppo traino RI114/14 HP4 verniciato dx
1142383S	Gruppo traino RI114/14 HP4 verniciato sx
GRUPPI TRAINO mod RI154	
1542670D	Gruppo traino RI154 HP3 inox dx
1542670S	Gruppo traino RI154 HP3 inox sx
1542672D	Gruppo traino RI154 HP4 inox dx
1542672S	Gruppo traino RI154 HP4 inox sx
1542777D	Gruppo traino RI154 HP5,5 verniciato dx
1542777S	Gruppo traino RI154 HP5,5 verniciato sx

Carter Gruppi Traino

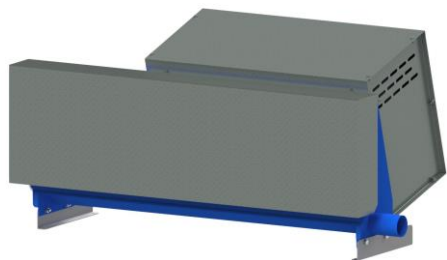

Code	CARTER MOTORE
001121	Carter gruppo traino AN60
001122	Carter gruppo traino AN60 inox
1021121	Carter gruppo traino AN102/11-RI102-RI114
1021122	Carter gruppo traino AN102/11-RI102-RI114 inox
1541121	Carter gruppo traino RI154
1541122	Carter gruppo traino RI154 inox
CARTER ANTERIORE	
005310	Carter anteriore gruppo traino AN60
006957	Carter anteriore gruppo traino AN60 inox
1025943	Carter anteriore gruppo traino AN102/11
1027643	Carter anteriore gruppo traino AN102/11 inox
1025304	Carter anteriore gruppo traino AN102/16



Gruppi traino mod. ED

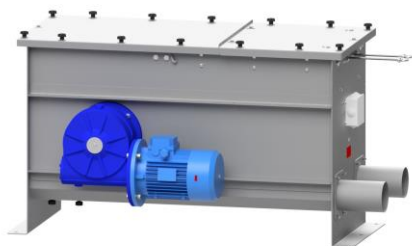

Codice	GRUPPI TRAINO mod ED102
1022600D	Gruppo traino ED102 HP3 inox dx
1022600S	Gruppo traino ED102 HP3 inox sx
1022601D	Gruppo traino ED102 HP4 inox dx
1022601S	Gruppo traino ED102 HP4 inox sx
GRUPPI TRAINO mod ED114	
1142600D	Gruppo traino ED114 HP3 inox dx
1142600S	Gruppo traino ED114 HP3 inox sx
GRUPPI TRAINO mod ED114-102	
1142606D	Gruppo traino ED114-102 aperto HP4 inox dx
1142606S	Gruppo traino ED114-102 aperto HP4 inox sx
1142915D	Gruppo traino ED114-102 HP4 inox dx
1142915S	Gruppo traino ED114-102 HP4 inox sx
GRUPPI TRAINO mod ED154	
1542600D	Gruppo traino ED154 HP3 inox dx
1542600S	Gruppo traino ED154 HP3 inox sx
1542601D	Gruppo traino ED154 HP4 inox dx
1542601S	Gruppo traino ED154 HP4 inox sx
1542602D	Gruppo traino ED154 HP5,5 inox dx
1542602S	Gruppo traino ED154 HP5,5 inox sx

TRAMOGGE AN

Tramogge a una via

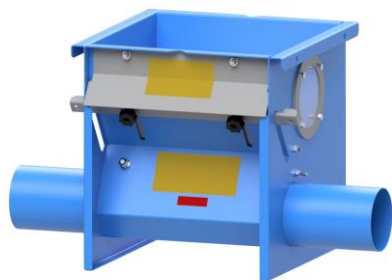

Codice	TRAMOGGE AD UNA VIA modello AN
601128	Tramoggia AN60 una via verniciata
602127	Tramoggia AN60 una via verniciata alimentare
601550	Tramoggia AN60 una via inox
602127I	Tramoggia AN60 una via inox alimentare
1021128	Tramoggia AN102 una via verniciata
1022675	Tramoggia AN102 una via verniciata alimentare
1021550	Tramoggia AN102 una via inox
1022675I	Tramoggia AN102 una via inox alimentare
1141128	Tramoggia AN114 una via verniciata
1141550	Tramoggia AN114 una via inox
1541128	Tramoggia AN154 una via verniciata
1542773	Tramoggia AN154 una via inox

Tramogge a due vie

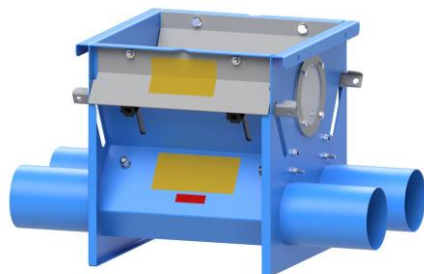

Codice	TRAMOGGE A DUE VIE modello AN
601102	Tramoggia 2AN60 due vie verniciata
601551	Tramoggia 2AN60 due vie inox
1021102	Tramoggia 2AN102 due vie verniciata
1021551	Tramoggia 2AN102 due vie inox
1141102	Tramoggia 2AN114 due vie verniciata
1141551	Tramoggia 2AN114 due vie inox
1541102	Tramoggia 2AN154 due vie verniciata
1542774	Tramoggia 2AN154 due vie inox

Tramogge a tre vie

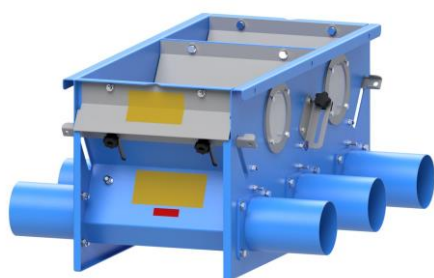

Codice	TRAMOGGE A TRE VIE modello AN
601123	Tramoggia 3AN60 tre vie
601253	Tramoggia 3AN60 tre vie inox
1021123	Tramoggia 3AN102 tre vie
1021253	Tramoggia 3AN102 tre vie inox
1141123	Tramoggia 3AN114 tre vie
1141253	Tramoggia 3AN114 tre vie inox
1542951	Tramoggia 3AN154 tre vie
1542952	Tramoggia 3AN154 tre vie inox
RACCORDI TRAMOGGE TRE VIE	
001789	Raccordo tramoggia 3 vie – raccordo silo
006364	Raccordo tramoggia 3 vie – raccordo silo inox

Tramogge con Estrattore

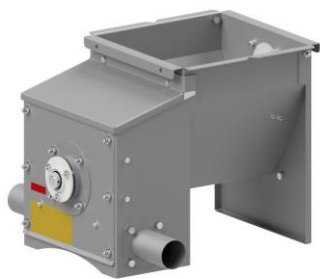

Codice	TRAMOGGE CON ESTRATTORE
601775	Tramoggia AN60 c/estrattore inox

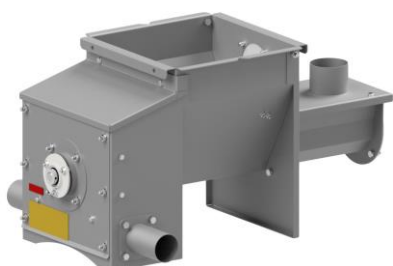

Codice	TRAMOGGE CON ESTRATTORE E RICICLO
602247	Tramoggia AN60 c/estrattore e riciclo inox

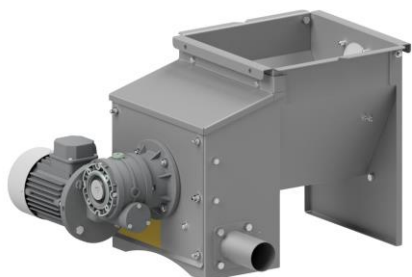

Codice	TRAMOGGE CON ESTRATTORE MOTORIZZATA
601679	Tramoggia AN60 estrazione motorizzata inox
602507	Tramoggia AN60/RMI70 estrazione motorizzata inox
1021679	Tramoggia AN102 estrazione motorizzata inox
1141679	Tramoggia AN114 estrazione motorizzata inox

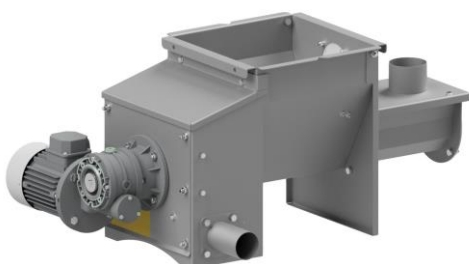

Codice	TRAMOGGE CON RICICLO
602248	Tramoggia AN60 estrazione motorizzata e riciclo inox

ANGOLI

Angoli con Carcassa in Nylon

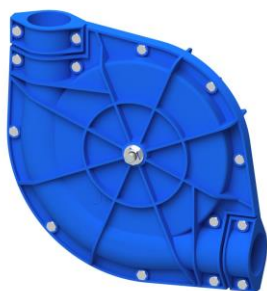

Codice	ANGOLI 90° CON CARCASSA IN NYLON
601174	Angolo 90° P60/70
601377	Angolo 90° P60/70/VI – viti inox
601924	Angolo 90° P60/70/VI/PI – viti inox – perno inox
602476	Angolo 90°P60/70/PI/PG blu alimentare
602477	Angolo 90°P60/70/PI/PN blu alimentare

Angoli in Alluminio con Bussole Interne

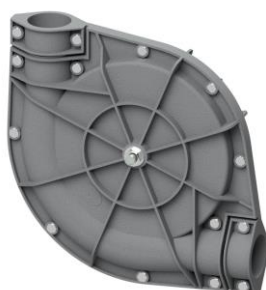

Codice	ANGOLI 90°
601173	Angolo 90° A60/70
601173VI	Angolo 90° A60/70 viti inox
602482	Angolo 90° A60/70 viti inox perno interno puleggia ghisa
602483	Angolo 90° A60/70 viti inox perno interno puleggia nylon
1022526CB	Angolo 90° A102/80 con bussole
1022526CBVI	Angolo 90° A102/80 con bussole – viti inox
1022528CB90	Angolo 90° A102/80/90/C52 con bussole
1022528CB90VI	Angolo 90° A102/80/90/C52 con bussole – viti inox
1142526CB	Angolo 90° A114CB con bussole
1142526CBVI	Angolo 90° A114CB con bussole – viti inox
1541173	Angolo 90° A154/130
1541173VI	Angolo 90° A154/130 – viti inox



	ANGOLI 135°
601591	Angolo 135° A60/70
601591VI	Angolo 135° A60/70/VI – viti inox
602485	Angolo 135° A60/70/VI/PI/PG – viti inox - puleggia ghisa
602486	Angolo 135° A60/70/VI/PI/PN – viti inox - puleggia nylon
1021175CB	Angolo 135° A102/80 con bussole
1021175CBVI	Angolo 135° A102/80 con bussole – viti inox
1022769CB90	Angolo 135° A102/80/90/C52 con bussole
1022769CB90VI	Angolo 135° A102/80/90/C52 con bussole – viti inox



	ANGOLI 360°
601592	Angolo 360° A60/70
601592VI	Angolo 360° A60/70/VI – viti inox
602488	Angolo 360° A60/70/VI/PI/PG – viti inox - puleggia ghisa
602489	Angolo 360° A60/70/VI/PI/PN – viti inox - puleggia nylon
1021177CB	Angolo 360° A102/80 con bussole
1021177CBVI	Angolo 360° A102/80 con bussole – viti inox
1022544CB90	Angolo 360° A102/80/90/C52 con bussole
1022544CB90VI	Angolo 360° A102/80/90/C52 con bussole – viti inox
1141177	Angolo 360° A114CB con bussole
1141177VI	Angolo 360° A114CB con bussole – viti inox

Angoli in Alluminio con Cuscinetti Interni



Codice	ANGOLI 90°
1021173-19	Angolo 90° A102/80-19
1021173-19VI	Angolo 90° A102/80-19 – viti inox
1022527-52-90	Angolo 90° A102/80/90/C52
1022527-52-90VI	Angolo 90° A102/80/90/C52 – viti inox
1141173	Angolo 90° A114CB
1141173VI	Angolo 90° A114CB- viti inox



Codice	ANGOLI 135°
1021175-19	Angolo 135° A102/80-19
1021175-19VI	Angolo 135° A102/80-19 – viti inox
1022768-52-90	Angolo 135° A102/80/90/C52
1022768-52-90VI	Angolo 135° A102/80/90/C52 – viti inox



Codice	ANGOLI 360°
1021177-19	Angolo 360° A102/80-19
1021177-19VI	Angolo 360° A102/80-19 – viti inox
1022544-52-90	Angolo 360° A102/80/90/C52
1022544-52-90VI	Angolo 360° A102/80/90/C52 – viti inox
1142527	Angolo 360° A114CB
1142527VI	Angolo 360° A114CB- viti inox

Angoli in alluminio con cuscinetti esterni



ANGOLI A 90°	
602065	Angolo 90° A60/CE15
1022402	Angolo 90° A102/CE
1142065	Angolo 90° A114/CE15



ANGOLI A 135°	
602078	Angolo 135° A60/70CDE15
1022072	Angolo 135° A102/80CDE13



ANGOLI A 360°	
602079	Angolo 360° A60/70CDE15
1022073	Angolo 360° A102/80CDE13
1142073	Angolo 360° A114DE

Angoli con Bussole Interne modello LI

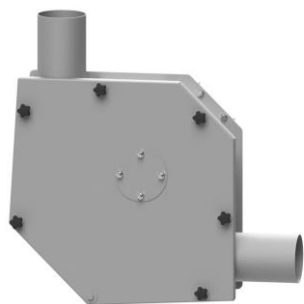

Codice	90° modello LI - AISI 304
602089CB	Angolo 90° LIPI60CB inox con bussole
1022089CB	Angolo 90° LIPI102CB inox con bussole
1142308-102-CB	Angolo 90° LIPI114CB-102 inox con bussole - Ø 90mm disc
1142308CB	Angolo 90° LIPI114CB inox con bussole
1542589-CB	Angolo 90° LIPI154CB inox con bussole



Codice	90° modello LI 2P - AISI 304 (possibilità di assemblaggio a 135° spostando il tubo flangiato interno)
602097D-CB	Angolo 90° LIPI60CB 2P inox dx con bussole
602097S-CB	Angolo 90° LIPI60CB 2P inox sx con bussole
1022098D-CB	Angolo 90° LIPI102CB 2P inox dx con bussole
1022098S-CB	Angolo 90° LIPI102CB 2P inox sx con bussole
1142312D-102-CB	Angolo 90° LIPI114CB-102 2P inox dx con bussole - Ø 90mm disc
1142312S-102-CB	Angolo 90° LIPI114CB-102 2P inox sx con bussole - Ø 90mm disc
1142312D-CB	Angolo 90° LIPI154CB 2P inox dx con bussole
1142312S-CB	Angolo 90° LIPI154CB 2P inox sx con bussole
90° modello LI VR - AISI 304	
602095D-CB	Angolo 90° LIPI60CB VR inox dx con bussole
602095S-CB	Angolo 90° LIPI60CB VR inox sx con bussole
1022095D-CB	Angolo 90° LIPI102CB VR inox dx con bussole
1022095S-CB	Angolo 90° LIPI102CB VR inox sx con bussole
1142310D-102-CB	Angolo 90° LIPI114CB-102 VR inox dx con bussole - Ø 90mm disc
1142310S-102-CB	Angolo 90° LIPI114CB-102 VR inox sx con bussole - Ø 90mm disc
1142310D-CB	Angolo 90° LIPI154CB VR inox dx con bussole
1142310S-CB	Angolo 90° LIPI154CB VR inox sx con bussole
1542310D-CB	Angolo 90° LIPI60CB VR inox dx con bussole
1542310S-CB	Angolo 90° LIPI60CB VR inox sx con bussole
135° modello LI - AISI 304	
1022117CB	Angolo 135° LIPI102CB inox con bussole
1142542-102-CB	Angolo 135° LIPI114CB-102 inox con bussole - Ø 90mm disc
1142542CB	Angolo 135° LIPI114CB inox con bussole
360° modello LI - AISI 304	
602428CB	Angolo 360° LIPI60CB inox con bussole
1022113CB	Angolo 360° LIPI102CB inox con bussole
1142314-102-CB	Angolo 360° LIPI114CB-102 inox con bussole - Ø 90mm disc
1142314CB	Angolo 360° LIPI114CB inox con bussole
1542590CB	Angolo 360° LIPI154CB inox con bussole

Angoli Scarico con Convogliatori modello LI

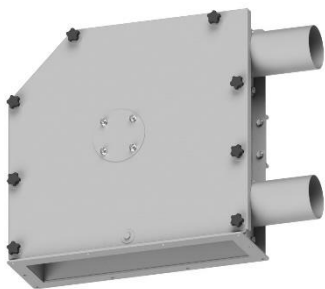

Codice	ANGOLI SCARICO VERTICALI 360° mod. LI AISI 304
602432D	Angolo scarico 360° verticale LIPI60CB inox dx c/b
602432S	Angolo scarico 360° verticale LIPI60CB inox sx c/b
1022185D	Angolo scarico 360° verticale LIPI102CB inox dx c/b
1022185S	Angolo scarico 360° verticale LIPI102CB inox sx c/b
1142430D-102-CB	Angolo scarico 360° verticale LIPI114CB-102 inox dx c/b - Ø 90mm
1142430S-102- CB	Angolo scarico 360° verticale LIPI114CB-102 inox sx c/b - Ø 90mm
1142430D	Angolo scarico 360° verticale LIPI114CB inox dx c/b
1142430S	Angolo scarico 360° verticale LIPI114CB inox sx c/b
1542430D	Angolo scarico 360° verticale LIPI154CB inox dx c/b
1542430S	Angolo scarico 360° verticale LIPI154CB inox sx c/b
CONVOGLIATORE ANGOLO SCARICO VERTICALE 360°	
602781	Convogliatore angolo scarico 360° verticale LI60 inox
1022781	Convogliatore angolo scarico 360° verticale LI60 inox
1028660	Convogliatore angolo scarico 360° verticale LI102-154 inox
1142744	Convogliatore angolo scarico 360° verticale LI114 inox
1549067	Convogliatore angolo scarico 360° verticale LI154 inox

Codice	ANGOLI SCARICO ORIZZONTALI 360° mod. LI AISI 304
1022561CB	Angolo scarico 360° orizzontale LIPI102CB inox c/b
1142661CB	Angolo scarico 360° orizzontale LIPI114CB inox c/b
1542787-CN	Angolo scarico 360° orizzontale LIPI154CB inox c/b
CONVOGLIATORE ANGOLO SCARICO ORIZZONTALE 360°	
609041	Convogliatore angolo scarico 360° orizzontale LI60 inox
1022745	Convogliatore angolo scarico 360° orizzontale LI102 inox
1142763	Convogliatore angolo scarico 360° orizzontale LI114 inox
1549056	Convogliatore angolo scarico 360° orizzontale LI154 inox

Angoli con Cuscinetti Esterni modello LI

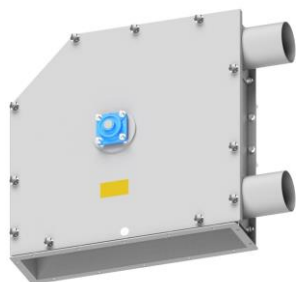
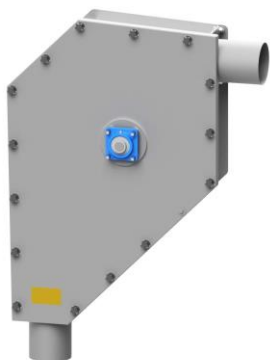
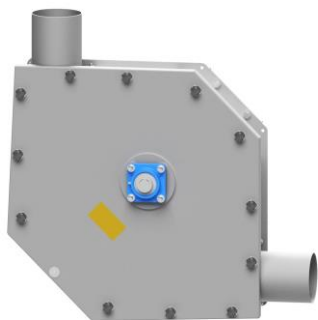

Codice	ANGOLI A 90° modello LI - AISI 304
602089	Angolo 90° LIPI60CE inox
1022089	Angolo 90° LIPI102CE inox
1142308-102	Angolo 90° LIPI114CE-102 inox
1142308	Angolo 90° LIPI114CE inox
1542589	Angolo 90° LIPI154CE inox
	ANGOLI A 90° modello LI 2P - AISI 304 (possibilità di assemblaggio a 135° spostando il tubo flangiato interno)
602097D	Angolo 90° LIPI60CE 2P inox destro
602097S	Angolo 90° LIPI60CE 2P inox sinistro
1022098D	Angolo 90° LIPI102CE 2P inox destro
1022098S	Angolo 90° LIPI102CE 2P inox sinistro
1142312D-102	Angolo 90° LIPI114CE-102 2P inox destro
1142312S-102	Angolo 90° LIPI114CE-102 2P inox sinistro
1142312D	Angolo 90° LIPI114CE 2P inox destro
1142312S	Angolo 90° LIPI114CE 2P inox sinistro
	ANGOLI A 90° modello LI VR - AISI 304
602095D	Angolo 90° LIPI60CE VR inox destro
602095S	Angolo 90° LIPI60CE VR inox sinistro
1022095D	Angolo 90° LIPI102CE VR inox destro
1022095S	Angolo 90° LIPI102CE VR inox sinistro
1142310D-102	Angolo 90° LIPI114CE-102 VR destro - per dischi Ø 90mm
1142310S-102	Angolo 90° LIPI114CE-102 VR sinistro - per dischi Ø 90mm
1142310D	Angolo 90° LIPI114CE VR inox destro
1142310S	Angolo 90° LIPI114CE VR inox sinistro
1542310D	Angolo 90° LIPI154CE VR inox destro
1542310S	Angolo 90° LIPI154CE VR inox sinistro
	ANGOLI A 135° modello LI - AISI 304
1022117	Angolo 135° LIPI102CE inox
1142542-102	Angolo 135° LIPI114CE-102 inox
1142542	Angolo 135° LIPI114CE inox
	ANGOLI A 360° modello LI VR - AISI 304
602428	Angolo 360° LIPI60CE inox
1022113	Angolo 360° LIPI102CE inox
1142314	Angolo 360° LIPI114CE inox

Codice	ANGOLI SCARICO VERTICALI A 360° modello LI - AISI 304
602432D	Angolo scarico 360° LIPI60CE destro
602432S	Angolo scarico 360° LIPI60CE sinistro
1022185D	Angolo scarico 360° LIPI102CE destro
1022185S	Angolo scarico 360° LIPI102CE sinistro
1142430D	Angolo scarico 360° LIPI114CE destro
1142430S	Angolo scarico 360° LIPI114CE sinistro
1542430D	Angolo scarico 360° LIPI154CE destro
1542430S	Angolo scarico 360° LIPI154CE sinistro

Carter Singoli

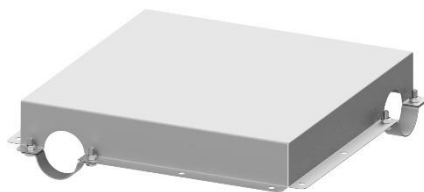

Codice	CARTER singolo angolo 90°
602864	Carter singolo angolo 90° A60/70 zincato
602779	Carter singolo angolo 90° A60/70 inox
1022053	Carter singolo angolo 90° A102/80
1022662	Carter singolo angolo 90° LIPI102 zincato
1142659	Carter singolo angolo 90° A114 zincato
1142662	Carter singolo angolo 90° LIPI114 zincato
1542882	Carter singolo angolo 90° A-LIPI154 zincato
	CARTER singolo angolo 120°
1022664	Carter singolo angolo 120° LIPI102 zincato
1142664	Carter singolo angolo 120° LIPI114 zincato
1542932	Carter singolo angolo 120° LIPI154 zincato
	CARTER singolo angolo 135°
602866I	Carter singolo angolo 135° A60/70 inox
602866	Carter singolo angolo 135° A60/70 zincato
1022353	Carter singolo angolo 135° A102/80 zincato
1022666	Carter singolo angolo 135° LIPI102 zincato
1142666	Carter singolo angolo 135° LIPI114 zincato
1542934	Carter singolo angolo 135° LIPI154 zincato
	CARTER singolo angolo 360°
602868I	Carter singolo angolo 360° A60/70 inox
602868	Carter singolo angolo 360° A60/70 zincato
1022141	Carter singolo angolo 360° A102/80 zincato
1022668	Carter singolo angolo 360° LIPI102 zincato
1022673	Carter singolo angolo 360° LIPI102 orizzontale
1022674	Carter singolo angolo 360° LIPI102 verticale
1142701	Carter singolo angolo 360° LIPI114 zincato
1142673	Carter singolo angolo 360° LIPI114 orizzontale
1142674	Carter singolo angolo 360° LIPI114 verticale
1542936	Carter singolo angolo 360° LIPI154 zincato
1542884	Carter singolo angolo 360° LIPI154 orizzontale
1542909	Carter singolo angolo 360° LIPI154 verticale

Carter Doppi

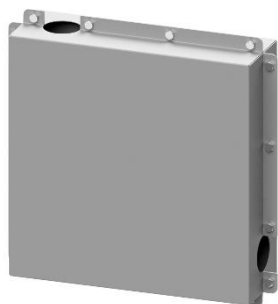

Codice	Carter doppio angolo 90°
602780	Carter doppio angolo 90° A60/70 inox
602865	Carter doppio angolo 90° a60/70 zincato
1022054	Carter doppio angolo 90° A102/80
1022663	Carter doppio angolo 90° LIPI102 zincato
1022670	Carter doppio angolo 90° LIPI102 VR zincato
1022671	Carter doppio angolo 90° LIPI102 2P zincato
1142663	Carter doppio angolo 90° LIPI114 zincato
1142670	Carter doppio angolo 90° LIPI114 VR zincato
1142671	Carter doppio angolo 90° LIPI114 2P zincato
1142699	Carter doppio angolo 90° A114 zincato
1542883	Carter doppio angolo 90° A-LIPI154 zincato
Carter doppio angolo 120°	
1022665	Carter doppio angolo 120° LIPI102
1142665	Carter doppio angolo 120° LIPI114
1542933	Carter doppio angolo 120° LIPI154
Carter doppio angolo 135°	
6028671	Carter doppio angolo 135° A60/70 inox
602867	Carter doppio angolo 135° A60/70 zincato
1022667	Carter doppio angolo 135° LIPI102 zincato
1022354	Carter doppio angolo 135° A102/80 zincato
1142667	Carter doppio angolo 135° LIPI114 zincato
1542935	Carter doppio angolo 135° LIPI154 zincato
Carter doppio angolo 360°	
602869I	Carter doppio angolo 360° A60/70 inox
602869	Carter doppio angolo 360° A60/70 zincato
1022142	Carter doppio angolo 360° A102/80 zincato
1022669	Carter doppio angolo 360° LIPI102 zincato
1142669	Carter doppio angolo 360° LIPI114 zincato
1142702	Carter doppio angolo 360° A114 zincato
1542937	Carter doppio angolo 360° LIPI154 zincato

TUBAZIONI

TUBI DI ALIMENTAZIONE

Tubi di alimentazione



Codice	TUBI ALIMENTAZIONE ZINCATI
601161	Tubo alimentazione Ø60
1021161	Tubo alimentazione Ø102
1021602	Tubo alimentazione Ø102x2
1141161	Tubo alimentazione Ø114
1541161	Tubo alimentazione Ø154
2001161	Tubo alimentazione Ø 200
TUBI ALIMENTAZIONE AISI 304	
601162	Tubo alimentazione Ø60 inox
601162/2	Tubo alimentazione Ø60x2 inox
1021162	Tubo alimentazione Ø102x1,5 inox
1025550	Tubo alimentazione Ø102x2 inox
1141162	Tubo alimentazione Ø114 inox
1141162/2	Tubo alimentazione Ø 114x2 inox
1541162	Tubo alimentazione Ø 154 inox
2001162	Tubo alimentazione Ø 200 inox

GIUNTI DI RACCORDO

Giunti di Raccordo con Viti



Codice	GIUNTI RACCORDO ZINCATI
601375	Giunto raccordo S60
1021375	Giunto raccordo S102
1141375	Giunto raccordo S114
GIUNTI RACCORDO AISI 304	
601158	Giunto raccordo S60 inox
1021158	Giunto raccordo S102 inox
1141158	Giunto raccordo S114 inox

Giunti di Raccordo con Viti e Guarnizione



GIUNTI RACCORDO SP	
602579	Giunto raccordo SP60X150
602329	Giunto raccordo SP60X150 inox
1022698	Giunto raccordo SP102X200
1022755	Giunto raccordo SP102X200 inox
1142698	Giunto raccordo SP114X200
1142775	Giunto raccordo SP114X200 inox
1542579	Giunto raccordo SP154
1542580	Giunto raccordo SP154
2002579	Giunto raccordo SP200
2002580	Giunto raccordo SP200 inox

CATENA TRASPORTATRICE

Catena



Codice	CATENE	D	P	A	MATERIALE CATENA	MATERIALE DISCO
401164B4	Catena trasportatrice 40/50 strong	29	50	4,8	Acciaio cementato	Polipropilene
401164SOFT	Catena trasportatrice 40/50C soft	29	50	4,8	Acciaio cementato	Soft Polipropilene
451164B4	Catena trasportatrice 45/50 strong	32	50	4,8	Acciaio cementato	Polipropilene
451164SOFT	Catena trasportatrice 45/50C soft	32	50	4,8	Acciaio cementato	Soft Polipropilene
501164B4	Catena trasportatrice 50/50 strong	36,5	50	4,8	Acciaio cementato	Polipropilene
501164SOFT	Catena trasportatrice 50/50C soft	36,5	50	4,8	Acciaio cementato	Soft Polipropilene
601164B4	Catena trasportatrice 60/70 strong	46	70	5	Acciaio cementato	Polipropilene
601164SOFT	Catena trasportatrice 60/70C soft	46	70	5	Acciaio cementato	Polipropilene
601169B4	Catena trasportatrice 60/70 strong nylon	46	70	5	Acciaio cementato	Nylon
602500B4	Catena trasportatrice 60/70/52 strong nylon	52	70	5	Acciaio cementato	Nylon
601167B4	Catena trasp. 60/70/6CN strong nylon - 0 6 catena	46	70	5,9	Acciaio cementato	Conforme ATEX
602396B4	Catena trasp. 60/70 strong nylon rinforzato	46	70	5	Acciaio cementato	Nylon rinforzato
601202	Catena trasportatrice 60/70 inox nylon	46	70	5	AISI 304	Nylon
602501	Catena trasportatrice 60/70/52 inox nylon	52	70	5	AISI 304	Nylon
602397	Catena trasportatrice 60/70 inox nylon alimentare	46	70	5	AISI 304	Nylon alimentare
602654	Catena trasp. 60/70/52 inox nylon alimentare	52	70	5	AISI 304	Nylon alimentare
602366	Catena trasportatrice 60/70 inox mopen	46	70	5	AISI 304	Polipropilene
1021608B4	Catena trasportatrice C102/80 strong nylon	74	80	6,5	Acciaio cementato	Nylon
1022396B4	Catena trasp. C102/80 strong nylon rinforzato	74	80	6,5	Acciaio cementato	Nylon rinforzato
1022419B4	Catena trasportatrice C102/80 strong latiohm	74	80	6,5	Acciaio cementato	Conforme ATEX
1021609	Catena trasportatrice C102/80 inox nylon	74	80	6,5	AISI 304	Nylon
1022398	Catena trasp. C102/80 inox nylon alimentare	74	80	6,5	AISI 304	Nylon alimentare
1022418	Catena trasportatrice C102/80 inox latiohm	74	80	6,5	AISI 304	Conforme ATEX
1142400B4	Catena trasportatrice 114/90 strong nylon	90	90	6,5	Acciaio cementato	Nylon
1142756B4	Catena trasp. 114/90 strong nylon rinforzato	90	90	6,5	Acciaio cementato	Nylon rinforzato
1142424B4	Catena trasportatrice 114/90 strong latiohm	90	90	6,5	Acciaio cementato	Conforme ATEX
1142356	Catena trasportatrice 114/90 inox nylon	90	90	6,5	AISI 304	Nylon
1142444	Catena trasportatrice 114/90 inox nylon alimentare	90	90	6,5	AISI 304	Nylon alimentare
1542576B4	Catena trasp. 154/130 strong nylon rinforzato	129	130	7,5	Acciaio cementato	Nylon rinforzato
1542577	Catena trasp. 154/130 SST nylon rinforzato	129	130	7,5	AISI 304	Nylon rinforzato
1542444	Catena trasp. 154/130 SST nylon alimentare	129	130	7,5	AISI 304	Nylon alimentare
2002576B4	Catena trasp. 200/180 strong nylon rinforzato	178	180	8,5	Acciaio cementato	Nylon rinforzato
2002577	Catena trasp. 200/180 inox nylon rinforzato	178	180	8,5	AISI 304	Nylon rinforzato
2002444	Catena trasp. 200/180 inox nylon alimentare	178	180	8,5	AISI 304	Nylon alimentare

Sez. A-A

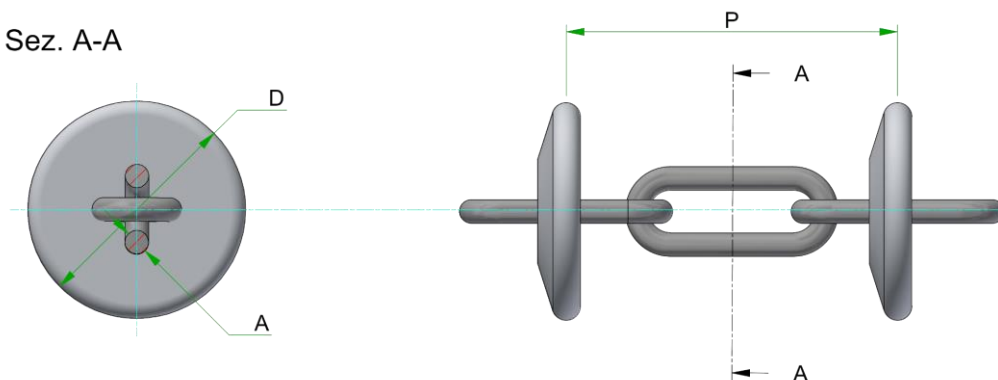

Giunti Catena



Codice	GIUNTI CATENA
401293	Giunto catena Ø 40/50C
451293	Giunto catena Ø 45/50C
451293-V	Giunto catena Ø 45/50C verniciato
501293	Giunto catena Ø 50/50C
601293	Giunto catena Ø 60/70
602480	Giunto catena Ø 60/70 verniciato alimentare
1021293-9	Giunto catena Ø 102/80/90
1022480	Giunto catena Ø 102/80 verniciato alimentare
1022115	Giunto catena Ø 102/80 chiuso
1141293	Giunto catena Ø 114/90
1142480	Giunto catena Ø 114/90 verniciato alimentare
1142115	Giunto catena Ø 114/90 chiuso
1542480	Giunto catena Ø 154/130 verniciato alimentare
1542115	Giunto catena Ø 154/130 chiuso
2002480	Giunto catena Ø 200/180 verniciato alimentare
2002115	Giunto catena Ø 200/180 chiuso

SCARICHI

SEGMENTI DI SCARICO / CARICO

Segmenti di Scarico in Plastica

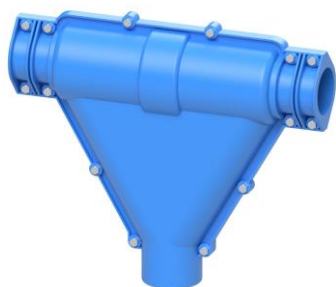

Codice	SEGMENTI DI SCARICO IN NYLON
601799	Segmento di scarico P60/280/80 senza serranda
601799AL	Segmento di scarico P60/280/80 alimentare senza serranda

Segmenti di Scarico Inox



Codice	SEGMENTI DI SCARICO IN LAMIERA Disponibili in vari modelli con martelli o coltelli d'aria
602525-20	Segmento di scarico Ø 60 inox
1021191	Segmento scarico Ø 102 con tubo
1021493	Segmento di scarico Ø 102 con tubo inox
1021493-154	Segmento di scarico Ø 102 flangiato U-154 inox
1142381	Segmento di scarico Ø 114
1142315	Segmento di scarico Ø 114 inox
1142805	Segmento di scarico Ø 114 DN200 inox
1541191	Segmento di scarico Ø 154
1542668	Segmento di scarico Ø 154 inox

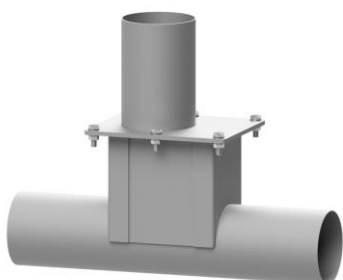

Codice	SEGMENTI DI CARICO
602008	Segmento di carico Ø 60
602805	Segmento di carico Ø 60 inox
1022008	Segmento di carico Ø 102
1022515	Segmento di carico Ø 102 inox
1142008	Segmento di carico Ø 114
1142515-102	Segmento di carico Ø 114

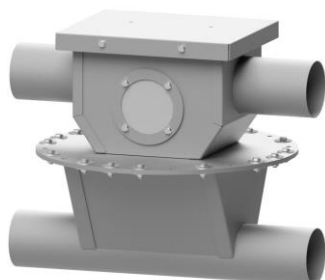

Codice	SEGMENTI DI SCARICO/CARICO ORIENTABILI
602919	Segmento di scarico-carico orientabile Ø 60
602364	Segmento di scarico-carico Ø 60 inox
1022919	Segmento di scarico-carico orientabile Ø 102
1022920	Segmento di scarico-carico orientabile Ø 102 inox

SARACINESCHE IN PLASTICA

Saracinesche con Carcassa in Nylon



Codice	SARACINESCHE MANUALI
601833	Saracinesca manuale P60/280
601833AL	Saracinesca manuale P60/280 nylon alimentare



Codice	SARACINESCHE PNEUMATICHE – cilindro standard
601747	Sarac PN60/280 HDV 20/100 serranda in plastica
601748	Sarac PN60/280 HDV 20/100 serranda plastica s/cilindro
601928	Sarac PN60/280 HDV 20/100 serranda in lamiera
601929	Sarac PN60/280 HDV 20/100 serranda lamiera s/cilindro
SARACINESCHE PNEUMATICHE – cilindro magnetico	
602377	Sarac PN60/280 UDE 20/100 serranda in plastica
602376	Sarac PN60/280 UDE 20/100 serranda in lamiera
602376AL	Sarac PN60/280 UDE 20/100 serranda in lamiera alim.
ACCESSORI	
007219	Sensore magnetico W FM100
008215	Adattatore W FG054

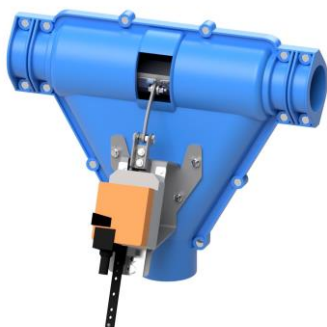

Codice	SARACINESCHE ELETTRICHE – chiusura lenta
601951	Saracinesca elettrica P60/280 LH230A 24V inox
601951A	Saracinesca elettrica P60/280 Amadori LH230A 220V inox

SARACINESCHE IN ACCIAIO

Saracinesche con Convogliatore in Acciaio

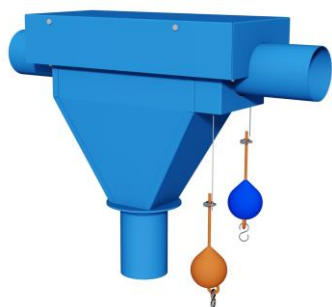

Codice	SARACINESCHE VERNICIATE
1021416	Saracinesca manuale MA102 verniciata
1142305	Saracinesca manuale MA114 verniciata
1549531	Saracinesca manuale MA154 verniciata

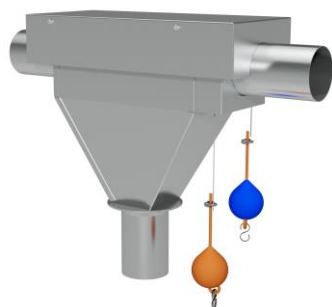

Codice	SARACINESCHE MANUALI INOX
608205	Saracinesca manuale MA60 inox
1021457	Saracinesca manuale MA102 inox
1142306	Saracinesca manuale MA114 inox
1549531	Saracinesca manuale MA154 inox



Codice	SARACINESCHE PNEUMATICHE INOX
602649	Saracinesca pneumatica PN60 inox
1022649	Saracinesca pneumatica PN102EP UDE180 inox
1142649	Saracinesca pneumatica PN114EP UDE200 inox
1542649	Saracinesca pneumatica PN154EP UDE270 inox



Codice	SARACINESCHE ELETTRICHE INOX
602645	Saracinesca elettrica E60 inox
1022645	Saracinesca elettrica E102EP LINAK 180 inox
1142645	Saracinesca elettrica E114EP LINAK 200 inox
1542645	Saracinesca elettrica E154EP LINAK 270 inox

Saracinesche a Ghigliottina

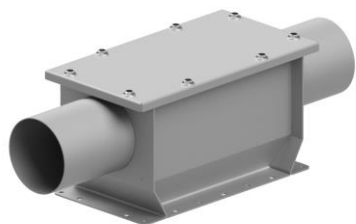

Codice	SEGMENTI SCARICO
1022794	Segmento scarico saracinesca a ghigliottina Ø 102 inox
1142794	Segmento scarico saracinesca a ghigliottina Ø 114 inox
1402794	Segmento scarico saracinesca a ghigliottina Ø 140 inox
1542794	Segmento scarico saracinesca a ghigliottina Ø 154 inox



Codice	SERRANDE
002793	Saracinesca pneumatica a ghigliottina 102-114 inox
002792	Saracinesca pneumatica a ghigliottina 140-154 inox



Codice	CONVOGLIATORI
1142803	Convogliatore saracinesca 102-114 GH PN U-154 inox
1542803	Convogliatore saracinesca 140-154 GH PN inox
	CONVOGLIATORI A 90°
1142804	Convogliatore saracinesca GH PN 30° DN250 inox
1542804	Convogliatore saracinesca GH PN 30° DN250 inox

Codice	CARTER
1142675	Carter saracinesca GH PN114 zincato
1542675	Carter saracinesca GH PN154 zincato

ELEVATORI



MODELLO AL

Gruppo di traino con tensionatore separato, caratterizzato da una struttura semplice e compatta. I tubi paralleli sono in posizione orizzontale, con tutti i componenti realizzati in acciaio inossidabile.

MODELLO FE

Gruppo di traino con tensionatore separato, caratterizzato da una struttura semplice e compatta. I tubi paralleli sono in posizione verticale, con tutti i componenti realizzati in acciaio inossidabile.

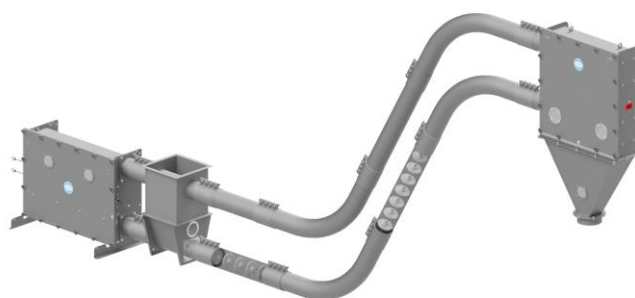

Modello	Capacità	Lunghezza	Potenza
Ø	M3/h	Metri	Kw
60	4	150	1,5
102	8	140	3
114	12	120	4
154	30	100	5,5
200	40	75	5,5

Vantaggi:

- Tubi paralleli per ridurre le dimensioni complessive.
- Facilità nel creare diversi tipi di layout.
- Assorbimento energetico estremamente basso.
- Costi di manutenzione molto contenuti grazie a piccoli interventi periodici.
- Facile da pulire.
- Disponibile in versioni ATEX e per uso alimentare.

Alcune possibili configurazioni:

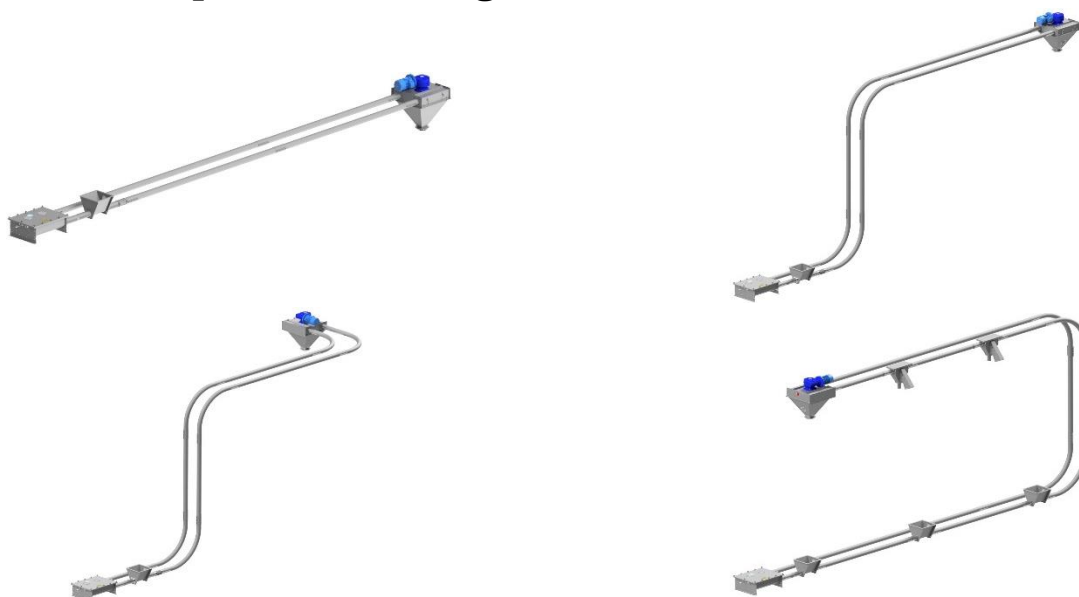

GRUPPI TRAINO E CONVOGLIATORI

Gruppi Traino mod. AL



Codice	GRUPPO TRAINO mod. AL
602170	Gruppo traino AL601 HP2 inox
1142707	Gruppo traino AL114-102 HP2 inox
1142708	Gruppo traino AL114-102 HP3 inox
1402582	Gruppo traino AL154-140 HP3 inox
1402583	Gruppo traino AL154-140 HP4 inox
1542582	Gruppo traino AL154 HP3 inox
1542583	Gruppo traino AL154 HP4 inox
1542584	Gruppo traino AL154 HP5,5 inox
2002582	Gruppo traino AL200 HP3 inox
2002583	Gruppo traino AL200 HP4 inox
2002584	Gruppo traino AL200 HP5,5 inox

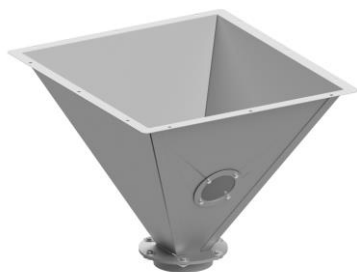

Codice	CONVOGLIATORI mod. AL
609161	Convoigliatore gruppo traino AL60 inox
1149161	Convoigliatore gruppo traino AL114 inox
1549161	Convoigliatore gruppo traino AL154 inox
2009161	Convoigliatore gruppo traino AL200 inox



Gruppi Traino mod. FE

SINISTRO

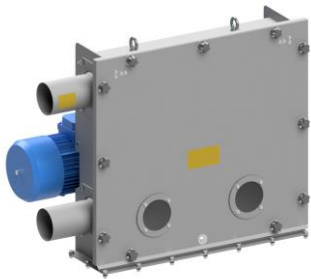

DESTRO

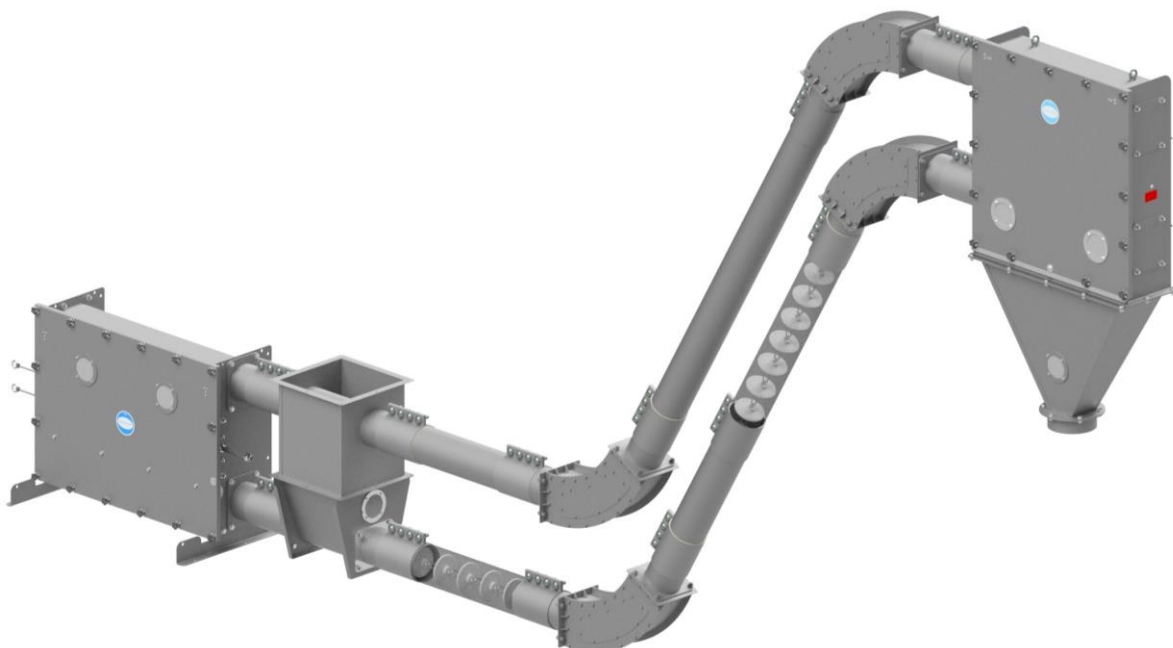
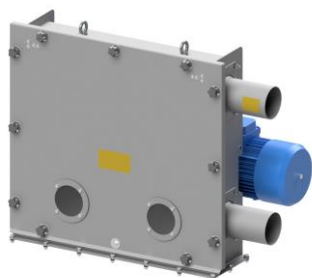

Codice	GRUPPO TRAINO mod. FE
602764D	Gruppo traino FE60 HP2 inox dx
602764S	Gruppo traino FE60 HP2 inox sx
1142764D	Gruppo traino FE114-102 HP2 inox dx
1142764S	Gruppo traino FE114-102 HP2 inox sx
1142767D	Gruppo traino FE114-102 HP3 inox dx
1142767S	Gruppo traino FE114-102 HP3 inox sx
1402767D	Gruppo traino FE154-140 HP3 inox dx
1402767S	Gruppo traino FE154-140 HP3 inox sx
1402768D	Gruppo traino FE154-140 HP4 inox dx
1402768S	Gruppo traino FE154-140 HP4 inox Sx
1542767D	Gruppo traino FE154 HP3 inox dx
1542767S	Gruppo traino FE154 HP3 inox sx
1542768D	Gruppo traino FE154 HP4 inox dx
1542768S	Gruppo traino FE154 HP4 inox sx
1542769D	Gruppo traino FE154HP5,5 inox dx
1542769S	Gruppo traino FE154 HP5,5 inox sx
2002767D	Gruppo traino FE200 HP3 inox dx
2002767S	Gruppo traino FE200 HP3 inox sx
2002768D	Gruppo traino FE200 HP4 inox dx
2002768S	Gruppo traino FE200 HP4 inox sx
2002769D	Gruppo traino FE200 HP5,5 inox dx
2002769S	Gruppo traino FE200 HP5,5 inox sx

Codice	CONVOGLIATORI mod. FE
608388	Convogliatore gruppo traino FE60 inox
1149179	Convogliatore gruppo traino FE114 inox
1548388	Convogliatore gruppo traino FE154 inox
2008388	Convogliatore gruppo traino FE200 inox

TENSIONATORI

Tensionatori mod. AL

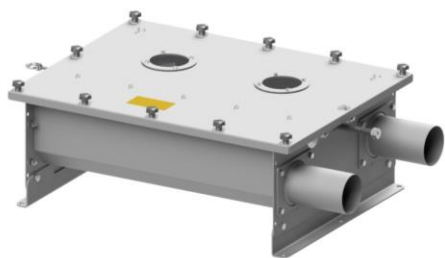

Codice	TENSIONATORI AL
602709	Tensionatore catena AL60 inox
1142709	Tensionatore catena AL114-102 inox
1402588	Tensionatore catena AL154-140 inox
1542588	Tensionatore catena AL154 inox
2002588	Tensionatore catena AL200 inox

Tensionatori mod. FE

SINISTRO

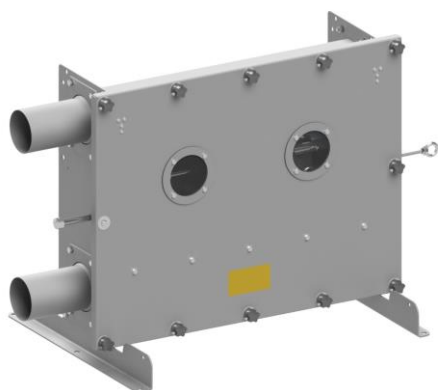

DESTRO

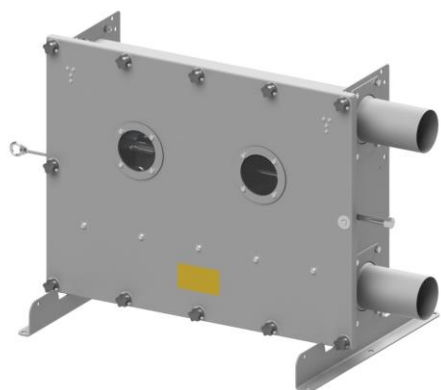

Codice	TENSIONATORI FE
602765D	Tensionatore catena FE60 inox dx
602765S	Tensionatore catena FE60 inox sx
1142765D	Tensionatore catena FE114-102 inox dx
1142765S	Tensionatore catena FE114-102 inox sx
1402765D	Tensionatore catena FE154-140 inox dx
1402765S	Tensionatore catena FE154-140 inox sx
1542765D	Tensionatore catena FE154 inox dx
1542765S	Tensionatore catena FE154 inox sx
2002765D	Tensionatore catena FE200 inox dx
2002765S	Tensionatore catena FE200 inox sx

TRAMOGGE

Tramogge mod. AL

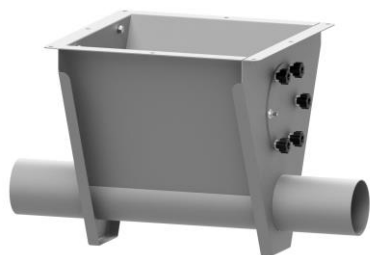

Codice	TRAMOGGE AL
602941	Tramoggia AL60 passante inox
1022941	Tramoggia AL102 passante inox
1142941	Tramoggia AL114 passante inox
1402941	Tramoggia AL140 passante inox
1542941	Tramoggia AL154 passante inox
2002941	Tramoggia AL200 passante inox

Tramogge mod. FE

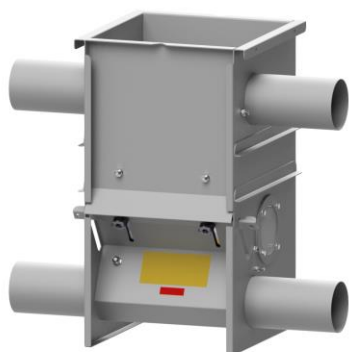

Codice	TRAMOGGE FE
602766	Tramoggia FE60 inox
1022766	Tramoggia FE102 inox
1142766	Tramoggia FE114 inox
1402766	Tramoggia FE140 inox
1542766	Tramoggia FE154 inox
2002766	Tramoggia FE200 inox

CURVE

Tubi curvati



Codice	TUBI CURVATI
451366	Tubo curvato 30° 2 mt. zincato
455299	Tubo curvato 90° 1,2 mt. zincato
601366	Tubo curvato 30° 2 mt. zincato
602059	Tubo curvato 90° 1,5 mt. inox
605299	Tubo curvato 90° 1,5 mt. zincato
608361	Tubo curvato 90° Rm800 Ø 60X2 AISI 304
1028360	Tubo curvato 45° Rm400 Ø 102X2 AISI 304
1028361	Tubo curvato 90° Rm150 Ø 102X2 AISI 304
1022965	Tubo curvato 90° Rm800 Ø 102X2 AISI 304
1142902	Tubo curvato 90° Rm150 Ø 114X2 AISI 304
1148360	Tubo curvato 60° Rm230 Ø 114X2 AISI 304
1148361	Tubo curvato 90° Rm800 Ø 114X2 AISI 304
1408361	Tubo curvato 90° Rm500 Ø 140X2 AISI 304
1548360	Tubo curvato 45° Rm500 Ø 154X2 AISI 304
1548361	Tubo curvato 90° Rm500 Ø 154X2 AISI 304
2008360	Tubo curvato 45° Rm1000 Ø 200X2 AISI 304
2008361	Tubo curvato 90° Rm1000 Ø 200X2 AISI 304

Curve in Alluminio



Codice	CURVE IN ALLUMINIO 90°
602804	Curva fissa 90° A60
1022030	Curva fissa 90° A102
1142030	Curva fissa 90° A114

Curve Inox

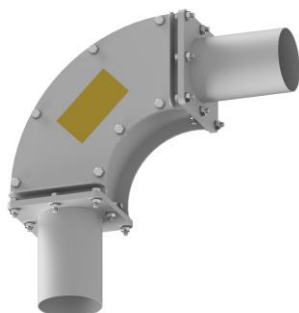

Codice	CURVE INOX 90°
602871	Curva fissa 90° LI60 inox
1022871	Curva fissa 90° LI102 inox
1142871	Curva fissa 90° LI114 inox
1542871	Curva fissa 90° LI154 inox
CURVE INOX 135°	
602872	Curva fissa 135° LI60 inox
1022872	Curva fissa 135° LI102 inox
1142872	Curva fissa 135° LI114 inox
1542872	Curva fissa 135° LI154 inox

ACCESSORI

RACCORDI SILO

Raccordi Silo con Serranda Manuale



Codice	RACCORDI SILO CON SERRANDA MANUALE ZINCATI
001335	Raccordo silo 440
001359	Raccordo silo 540
001360	Raccordo silo 920
RACCORDI SILO CON SERRANDA MANUALE INOX	
001336	Raccordo silo 440 inox
001552	Raccordo silo 540 inox
001553	Raccordo silo 920 inox

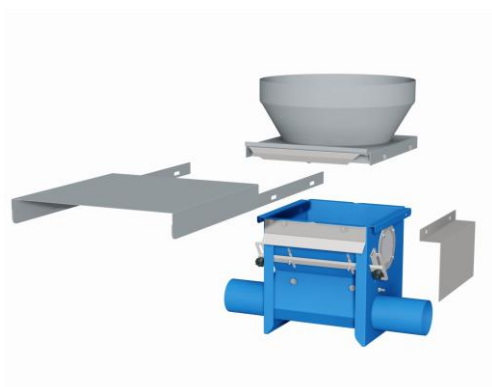

Codice	CARTER RACCORDO SILO
005416	Carter raccordo silo FA
005446	Coperchio sportello tramoggia AN



Codice	CONI RACCORDO SILO
001857	Cono raccordo silo 406FA serranda elettrica
006009	Cono raccordo silo 440FA serranda elettrica
004586	Cono raccordo silo 440FA serranda elettrica inox
006149	Cono raccordo silo 530x420FA serranda elettrica
001876	Cono raccordo silo 654x560FA serranda elettrica

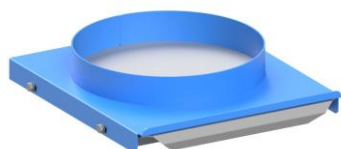

Codice	FLANGIA CON SERRANDA MANUALE PER CONI RACCORDO SILO
006567	Flangia raccordo silo

Raccordi Silo con Serranda Elettrica



Codice	SERRANDA ELETTRICA PER CONI RACCORDO SILO
002033	Serranda elettrica MO12 silo-tramoggia
002420	Serranda elettrica MO12 silo-tramoggia inox

Accessori per i Raccordi Silo con Serranda Elettrica

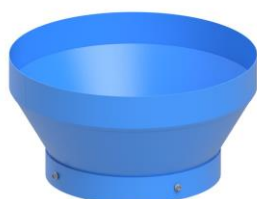

Codice	CONI RACCORDO SILO
001857	Cono raccordo silo 406FA serranda elettrica
006009	Cono raccordo silo 440FA serranda elettrica
004586	Cono raccordo silo 440FA serranda elettrica inox
006149	Cono raccordo silo 530x420FA serranda elettrica
001876	Cono raccordo silo 654x560FA serranda elettrica



Codice	TRAMOGGE A UNA / DUE VIE
002034	Carter tramoggia 1-2 vie Saracinesca elettrica MO12

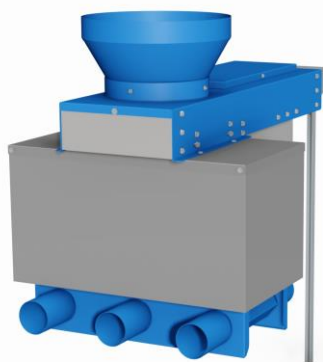

Codice	TRAMOGGE A TRE VIE
002035	Carter tramoggia 3 vie Saracinesca elettrica MO12

CONTENITORI

Contenitori a serie leggera



Codice	CONTENITORI AN A CAPACITÀ DI 320 LITRI	Altezza	Sezione
001409	Contenitore a capacità di 320 litri	1050	810X810
001732	Contenitore a capacità di 320 litri SST	1050	810X810
001130	Contenitore con gambe a capacità di 320 litri	1050	810X810
001756	Contenitore con gambe a capacità di 320 litri SST	1050	810X810
002468	Contenitore con gambe a capacità di 320 litri alimentare	1050	810X810

Contenitori a Serie Leggera con Altezza Modulare



Codice	CONTENITORE AN 540 LITRI - flangia collegamento tramoggia	Altezza	Sezione
002203	Contenitore capacità L540 AN inox	1225	960X960
002417	Contenitore capacità L540 AN zincato	1225	960X960
002202	Contenitore capacità L540 AN verniciato alimentare	1225	960X960
CONTENITORE GH 540 LITRI - flangia collegamento saracinesca			
002602	Contenitore capacità L540 GH inox	1225	960X960
002603	Contenitore capacità L540 GH zincato	1225	960X960
002604	Contenitore capacità L540 GH verniciato alimentare	1225	960X960

Codice	CONTENITORE AN 950 LITRI - flangia collegamento tramoggia	Altezza	Sezione
002469	Contenitore capacità L950 AN inox	1680	960x960
002606	Contenitore capacità L950 AN zincato	1680	960x960
002607	Contenitore capacità L950 AN verniciato alimentare	1680	960x960
CONTAINER 950 LITRI GH - flangia collegamento saracinesca			
002608	Contenitore capacità L950 GH inox	1680	960x960
002609	Contenitore capacità L950 GH zincato	1680	960x960
002610	Contenitore capacità L950 GH verniciato alimentare	1680	960x960

Codice	CONTENITORE 1200 LITRI AN - flangia collegamento tramoggia	Altezza	Sezione
001977	Contenitore capacità L1200 AN inox	1425	1420x1420
002612	Contenitore capacità L1200 AN zincato	1425	1420x1420
002613	Contenitore capacità L1200 AN verniciato alimentare	1425	1420x1420
CONTENITORE 1200 LITRI GH - flangia collegamento saracinesca			
002439	Contenitore capacità L1200 GH inox	1425	1420x1420
002520	Contenitore capacità L1200 GH zincato	1425	1420x1420
002611	Contenitore capacità L1200 GH verniciato alimentare	1425	1420x1420



Codice	CONTENITORE 1900 LITRI AN - flangia collegamento tramoggia	Altezza	Sezione
002294	Container capacity of 1900 liters AN SST	1770	1420x1420
002614	Container capacity of 1900 liters AN galvanized	1770	1420x1420
002615	Container capacity of 1900 liters AN food-grade painted	1770	1420x1420
CONTENITORE 1900 LITRI GH - flangia collegamento saracinesca			
002437	Container capacity of 1900 liters GH SST - for slide valve	1770	1420x1420
002616	Container capacity of 1900 liters GH galvanized	1770	1420x1420
002617	Container capacity of 1900 liters GH food-grade painted	1770	1420x1420

Codice	CONTENITORE 2600 LITRI AN - flangia collegamento tramoggia	Altezza	Sezione
002473	Container capacity of 2600 liters AN SST	2125	1420x1420
001421	Container capacity of 2600 liters AN galvanized	2125	1420x1420
002618	Container capacity of 2600 liters AN food-grade painted	2125	1420x1420
CONTENITORE 2600 LITRI GH - flangia collegamento saracinesca			
002619	Container capacity of 2600 liters GH SST - for slide valve	2125	1420x1420
002620	Container capacity of 2600 liters GH galvanized	2125	1420x1420
002622	Container capacity of 2600 liters GH food-grade painted	2125	1420x1420

Contenitori a Serie Pesante con Altezza Modulare



Codice	CONTENITORE 3000 L. AN - flangia collegamento tramoggia AN	Altezza	Sezione
002445	Contenitore capacità L3000 AN inox	2940	1465x1465
002623	Contenitore capacità L3000 AN zincato	2940	1465x1465
002624	Contenitore capacità L3000 AN verniciato alimentare	2940	1465x1465
CONTENITORE 3000 L. GH - flangia collegamento saracinesca GH			
002625	Contenitore capacità L3000 GH inox	2940	1465x1465
002522	Contenitore capacità L3000 GH zincato	2940	1465x1465
002627	Contenitore capacità L3000 GH verniciato alimentare	2940	1465x1465
CONTENITORE 3000 L. CE - flangia collegamento tramoggia SP			
002445CE	Contenitore capacità L3000 CE inox	2940	1465x1465
002664CE	Contenitore capacità L3000 CE zincato	2940	1465x1465
002470CE	Contenitore capacità L3000 CE verniciato alimentare	2940	1465x1465



Codice	CONTENITORE 4000 L. AN - flangia collegamento tramoggia AN	Altezza	Sezione
002316	Contenitore capacità L4000 AN inox	3440	1465x1465
002629	Contenitore capacità L4000 AN zincato	3440	1465x1465
002631	Contenitore capacità L4000 AN verniciato alimentare	3440	1465x1465
CONTENITORE 4000 LITRI GH flangia collegamento saracinesca GH			
002632	Contenitore capacità L4000 GH inox	3440	1465x1465
002633	Contenitore capacità L4000 GH zincato	3440	1465x1465
002635	Contenitore capacità L4000 GH verniciato alimentare	3440	1465x1465
CONTENITORE 4000 LITRI CE flangia collegamento tramoggia SP			
002316CE	Contenitore capacità L4000 CE inox	3440	1465x1465
002471CE	Contenitore capacità L4000 CE zincato	3440	1465x1465
002636CE	Contenitore capacità L4000 CE verniciato alimentare	3440	1465x1465

Codice	CONTENITORE 5000 L. AN - flangia collegamento tramoggia AN	Altezza	Sezione
002442	Contenitore capacità L5000 AN inox	3950	1465x1465
002637	Contenitore capacità L5000 AN zincato	3950	1465x1465
002639	Contenitore capacità L5000 AN verniciato alimentare	3950	1465x1465
CONTENITORE 5000 L. GH - flangia collegamento saracinesca GH			
002640	Contenitore capacità L5000 GH inox	3950	1465x1465
002523	Contenitore capacità L5000 GH zincato	3950	1465x1465
002642	Contenitore capacità L5000 GH verniciato alimentare	3950	1465x1465
CONTENITORE 5000 L. CE - flangia collegamento tramoggia SP			
002442CE	Contenitore capacità L5000 CE inox	3950	1465x1465
002472CE	Contenitore capacità L5000 CE zincato	3950	1465x1465
002643CE	Contenitore capacità L5000 CE verniciato alimentare	3950	1465x1465

Tramogge Motorizzate per Contenitori CE

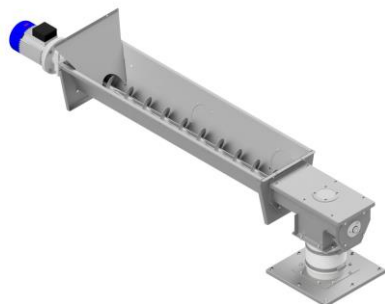

Codice	PER CIRCUITI Ø 60
1002156	Tramoggia motorizzata SP100-1500 alimentare
1002938	Tramoggia motorizzata SP100-1500 inox
PER CIRCUITI Ø 102	
1252156	Tramoggia motorizzata SP125-1500 alimentare
1252286	Tramoggia motorizzata SP125-1500 inox
PER CIRCUITI Ø 114	
1542711	Tramoggia motorizzata SP154-1500 alimentare
1542408	Tramoggia motorizzata SP154-1500 inox

ACCESSORI PER CONTENITORI

Saracinesche per Container GH

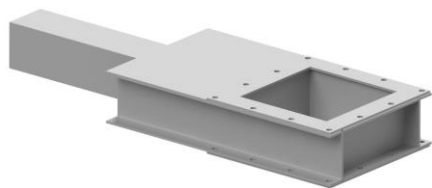

Codice	SARACINESCHE PER CONTENITORI GH
002940	Saracinesca manuale MO12 silo-tramoggia foro quadro inox
002939	Saracinesca pneumatica MO12 silo-tramoggia foro quadro inox
002555	Saracinesca elettrica MO12 silo-tramoggia foro quadro inox

Saracinesche per Containers MO12



Codice	SARACINESCHE PER CONTENITORI MO12
002555	Saracinesca elettrica MO12 silo-tramoggia foro quadro inox
002548	Saracinesca elettrica MO12 silo-tramoggia foro quadro

Svuota Big bag



Codice	SVUOTA BIG BAG
	Svuota big bag disponibili in diversi modelli e grandezze

Celle di Carico

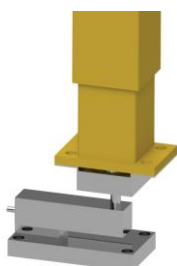

Codice	CELLE DI CARICO
	Celle di carico disponibili in diversi modelli e grandezze

SISTEMI DI PULIZIA

Spazzole



Code	SPAZZOLE
008401	Spazzola catena Ø 60 Ø 22x57,6
008403	Spazzola catena Ø 102 Ø 28x98,6
009228	Spazzola catena for Ø 114 Ø 27,9x111,3

Pulitori



Codice	PULITORI ORIZZONTALI A DUE SPAZZOLE
602510	Pulitore a due spazzole Ø 60 KW0,22 inox
1022510	Pulitore a due spazzole Ø 102 KW0,22 inox
1142510	Pulitore a due spazzole Ø 114 KW0,22 inox
1402510	Pulitore a due spazzole Ø 140 KW0,22 inox
1542510	Pulitore a due spazzole Ø 154 KW0,22 inox
009093	Convogliatore pulitore inox
PULITORI VERTICALI A DUE SPAZZOLE	
602860	Pulitore a due spazzole Ø 60 HP0,5 inox
1022860	Pulitore a due spazzole Ø 102 KW0,37 inox
1142860	Pulitore a due spazzole Ø 114 KW0,37 inox
1402860	Pulitore a due spazzole Ø 140 2X0,37KW inox
1542860	Pulitore a due spazzole Ø 154 KW0,37 inox
AIR CLEANING STATION	
602942	Pulitore ad aria AL60 inox
1022942	Pulitore ad aria AL102 inox
1142942	Pulitore ad aria AL114 inox
1402942	Pulitore ad aria AL140 inox
1542942	Pulitore ad aria AL154 inox

SENSORI

Sensori



Codice	SENSORI
001156	Indicatore livello a sensore
001157	Indicatore livello a sensore temporizzato

MENSOLE E SUPPORTI

Mensole a muro

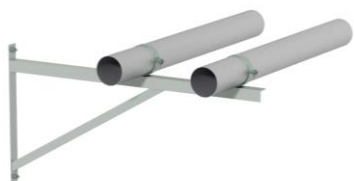

Codice	MENSOLE ZINCATE
001390	Mensola 300
001391	Mensola 600
001392	Mensola 1000
001767	Mensola 1200
001716	Mensola 1500
MENSOLE INOX	
001390I	Mensola 300 inox
001391I	Mensola 600 inox
001392I	Mensola 1000 inox

Supporti telescopici



Codice	SUPPORTI TELESCOPICI ZINCATI
601393	Supporto telescopico MP60x600
601771	Supporto telescopico MP60x1200
1021393	Supporto telescopico MP102x600
1021771	Supporto telescopico MP102x1200
1141393	Supporto telescopico MP114x600
1141771	Supporto telescopico MP114x1200
SUPPORTI TELESCOPICI AISI 304	
601393I	Supporto telescopico MP60x600 inox
601771I	Supporto telescopico MP60x1200 inox
1021393I	Supporto telescopico MP102x600 inox
1021771I	Supporto telescopico MP102x1200 inox
1141393I	Supporto telescopico MP114x600 inox
1141771I	Supporto telescopico MP114x1200 inox

COLLARI

Collari a Due Fori



Codice	COLLARI ZINCATI
603839	Collare Ø 60x3
1023894	Collare Ø 102x3
1142705	Collare Ø 114x3
1542705	Collare Ø 154x3
COLLARI AISI 304	
605333	Collare Ø 60x2 inox
1025333	Collare Ø 102x2 inox
1145333	Collare Ø 114x2 inox
1148443	Collare Ø 114x2,5 inox
1545333	Collare Ø 154x2 inox

Collari a Tre Fori

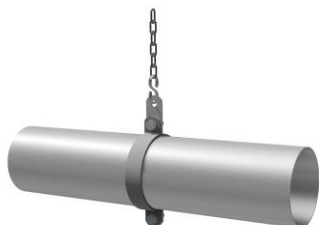

Codice	COLLARI ZINCATI
605340	Collare Ø 60x3-3F
1025340	Collare Ø 102x3-3F
1145340	Collare Ø 114x3-3F
COLLARI AISI 304	
605340I	Collare Ø 60x3-3F inox
1025340I	Collare Ø 102x3-3F inox
1145340I	Collare Ø 114x3-3F inox